



Sonnenschutz
Sichtschutz
... und mehr

SONNENLICHT·DESIGN

AUSSENRAFFSTORE & AUSSENJALOUSIEN

LICHTLENKUNG NACH MAß.





BRINGEN SIE LICHT IN IHR LEBEN.
SO MACHEN SIE IHR HAUS PERFEKT.



Das Spiel mit Licht und Schatten – Sicht- und Blendschutz – optische Akzente – perfektes Design – Qualität, die höchste Ansprüche zufriedenstellt – das alles vereint in den Außenraffstoren und Außenjalousien von WO&WO!



DER SONNENLICHT PIONIER.

Wir von WO&WO haben uns mit Leidenschaft der Aufgabe verschrieben, das kostbare Sonnenlicht bestmöglich in Ihr Zuhause zu lenken und so zu dosieren, dass Sie sich mit „Ihrer“ Sonne auch wirklich wohl fühlen. Das hat uns zum Marktführer gemacht. Die zahlreichen, international patentierten Innovationen haben uns schließlich zum geschützten Begriff *SONNENLICHT DESIGN* geführt.



DAS PERFEKTE LICHTSPIEL! UND WAS SIE SONST NOCH WISSEN SOLLTEN.

AUSSENJALOUSIE



DIE BETRIEBUNG.

Die SKY Außenraffstore werden mit Motor oder Kurbel ausgestattet. Bei den Außenjalousien Ambassador und Diplomat können Sie zwischen Schnur-, Kurbel- und Motorbedienung wählen. Natürlich stehen Ihnen auch bei diesen Produkten die ausgereiftesten und modernsten Funktechnologien zur Verfügung – lassen Sie sich beraten und erleben Sie den Unterschied zwischen reinem Nutzen und dem Genuss des Wohnens!



DIE FÜHRUNGSVARIANTEN.

Um größeren Windbelastungen besser Stand halten zu können, werden die Außenraffstore in Schienen geführt. Die Außenjalousien und der SKY F80 werden seitlich durch ein Seil geführt, welches ihnen einen leichten und eleganten Charakter gibt.

DIE MODELLE IM ÜBERBLICK

AUSSENJALOUSIE



DIPLOMAT
SEILGEFÜHRT
ENDLOS-
SCHNURZUG



AMBASSADOR
SEILGEFÜHRT
ENDLOS-
SCHNURZUG



CONTINENT
SEILGEFÜHRT
SCHNURZUG

WO&WO hat genau den passenden Außen-Sonnenschutz für Sie. Perfekte Lichtregulierer sind alle unsere Modelle der Außenjalousie- und Raffstore-Serie – aber die kleinen, feinen Unterschiede machen jedes einzelne Modell zum individuellen „SONNENLICHT DESIGN“ Modell.

DIE BLENDE.

Die Blenden sind die formschönen Abschlüsse von diesen beiden Produktbereichen, die Sie als Extra bestellen können, falls die Jalousie oder der Raffstore nicht in einen bereits bauseitig vorgesehenen Schacht integriert wird, sondern als dekorativer Blickfang für das Fenster dient. Die Blende gibt es standardmäßig in Weiß, Silber, Hellbeige und Braun und kann auch in jeder gewünschten RAL-Farbe gefertigt werden. Die Blende können Sie entweder als rollverformte oder gekantete Ausführung bestellen.

AUSSENRAFFSTORE



DIE LAMELLEN - DIE FARBEN.

Die Außenjalousien werden einheitlich mit 50 mm breiten bombierten Lamellen ausgestattet, die in 30 verschiedenen Farben bestehen. Die Außenraffstore haben Lamellen, die sich durch eine höhere Stabilität und durch unterschiedlich geschwungene Geometrien auszeichnen. So können Sie von 60 - 90 mm breiten Lamellen und zwischen verschiedenen Geometrien wählen. Die Außenraffstore-Lamellen gibt es in 14 gängigen Farben – da ist sicher auch das Passende für Sie dabei!

DIE MODELLE IM ÜBERBLICK

AUSSENRAFFSTORE - DIE SKY MODELLE



VZ70/VZ90
SCHIENENGEFÜHRT
VERBUNDAUS-
FÜHRUNG
Z-LAMELLE

T60/T80
SCHIENENGEFÜHRT
T-LAMELLE

K60/K80
SCHIENENGEFÜHRT
K-LAMELLE

F80
SEILGEFÜHRT
F-LAMELLE

S80
LAMELLE MIT
DÄMPFUNGS-
LIPPE



SKY-AUSSENRAFFSTORE. DESIGN - ELEGANZ & FUNKTIONALITÄT.

SKY VZ70/VZ90 (SCHIENENGEFÜHRTER AUSSENRAFFSTORE)



Dieser SKY Außenraffstore zeichnet sich durch miteinander verbundene Lamellen aus, daraus resultiert eine noch größere Stabilität. Eine in das Lamellenprofil eingewalzte Dämpfungslippe sorgt für eine optimale Abdunkelung und Geräuschdämpfung.



TECHNISCHE DATEN SKY VZ70/VZ90

MAßE max. Breite: 4000 mm
max. Höhe: 4000 mm
min. Breite: 515 mm (Kurbel); 560 mm (Motor)

BEDIENUNG Standard Kurbel/optional Motor

FARBEN Führungsschiene/Unterleiste: Weiß,
Natureloxiert oder Silber
Lamellen: 14 Farben aus der WO&WO Kollektion

Schnittzeichnung VZ70
Werte in der Klammer () für SKY VZ90

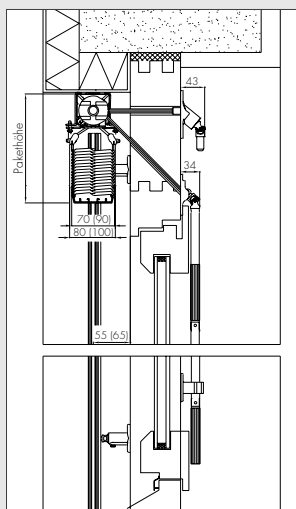

Benötigte Tiefe bei
Schachtmontage:
SKY VZ70: 110 mm
SKY VZ90: 130 mm

SKY T60/T80 (SCHIENENGEFÜHRTER AUSSENRAFFSTORE)



Der Außenraffstore mit den T-Lamellen! Aufgrund dieser speziellen Lamellenform wird eine geringe Pakethöhe im hochgefahrenen Zustand erreicht.



TECHNISCHE DATEN SKY T60/T80

MAßE max. Breite: 4000 mm
max. Höhe: 4000 mm
min. Breite: 500 mm (Kurbel); 650 mm (Motor)

BEDIENUNG Standard Kurbel/ optional Motor

FARBEN Führungsschiene/Unterleiste: Weiß, Natureloxiert
oder Silber
Lamellen: 14 Farben aus der WO&WO Kollektion

Schnittzeichnung T60
Werte in der Klammer () für SKY T80

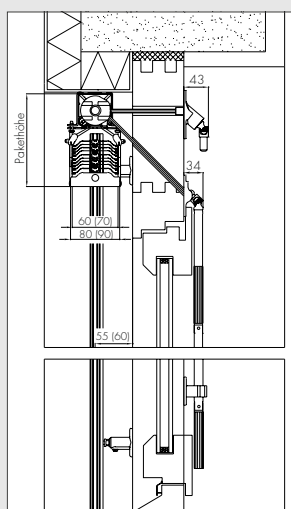

Benötigte Tiefe bei
Schachtmontage:
SKY T60: 110 mm
SKY T80: 120 mm

Außenraffstore – die robusten und widerstandsfähigen Lichtregulierer der WO&WO Sonnenschutz-Produkt-palette. Verschiedene Ausführungsvarianten werden vielen baulichen Gegebenheiten gerecht und geben auch Ihrer Fassade den letzten „Schliff“.

**SKY K60/K80
(SCHIENENGEFÜHRTER AUSSENRAFFSTORE)**



Ein bewährter Objektraffstore mit randgebördelten Lamellen, die zum Wenden in Stegleitern gehalten werden. Die Montage erfolgt mittels Kanalträger als Deckenmontage.



TECHNISCHE DATEN SKY K60/K80

MAßE max. Breite: 4000 mm
max. Höhe: 4000 mm
min. Breite: 500 mm (Kurbel); 650 mm (Motor)

BEDIENUNG Standard Kurbel/ optional Motor

FARBEN Führungsschiene/Unterleiste: Weiß, Natureloxiert oder Silber
Lamellen: 14 Farben aus der WO&WO Kollektion

Schnittzeichnung K80

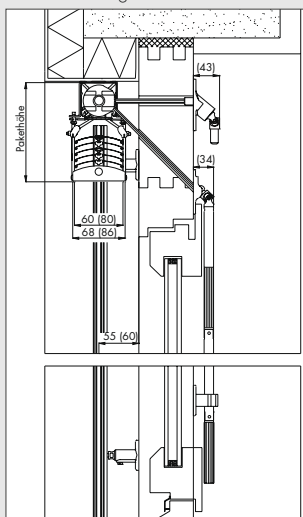

Benötigte Tiefe bei Schachtmontage:
SKY K60: 110 mm
SKY K80: 120 mm

**SKY F80
(SEILGEFÜHRTER AUSSENRAFFSTORE)**



Der seilabgespannte SKY-Außenraffstore mit den flachen 80 mm Lamellen für eine elegante schmale Linie! Optional können Sie auch eine Daylight Variante wählen, bei der die Lamellen im oberen und unteren Bereich unterschiedlich gestellt werden (Bild).



TECHNISCHE DATEN SKY F80

MAßE max. Breite: 4000 mm
max. Höhe: 4000 mm
min. Breite: 550 mm (Kurbel), 700 mm (Motor)

BEDIENUNG Standard Kurbel/optional Motor

FARBEN Unterleiste: Weiß, Natureloxiert oder Silber
Lamellen: 14 Farben aus der WO&WO Kollektion

Schnittzeichnung F80

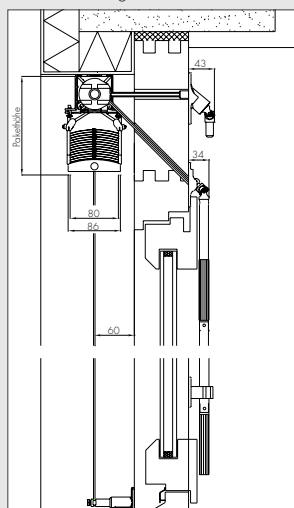

Benötigte Tiefe bei Schachtmontage:
SKY F80: 120 mm



AUSSENRAFFSTORE

SKY S80 (SCHIENENGEFÜHRTER AUSSENRAFFSTORE)



Ein bewährter Objektraffstore mit randgebördelten Lamellen, die zum Wenden in Stegleitern gehalten werden. Die Montage erfolgt mittels Kanalträger als Deckenmontage. Eine in das Lamellenprofil eingewalzte Dämpfungslippe sorgt für eine optimale Abdunkelung und Geräuschdämpfung.



TECHNISCHE DATEN SKY S80

MAßE max. Breite: 4000 mm
max. Höhe: 4000 mm
min. Breite: 500 mm (Kurbel); 650 mm (Motor)

BEDIENUNG Standard Kurbel/optional Motor

FARBEN Führungsschiene/Unterleiste: Weiß, Naturelxiert oder Silber
Lamellen: 14 Farben aus der WO&WO Kollektion

Schnittzeichnung S80

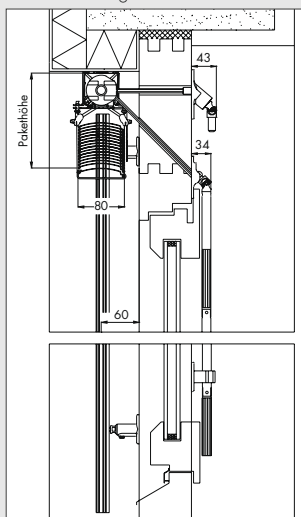

Benötigte Tiefe bei Schachtmontage:
SKY S80: 120 mm

AUSSENJALOUSIE

DIPLOMAT 50



Die *DIPLOMAT 50* ist eine seitlich abgespannte Getriebejalousie mit bombierten 50 mm Lamellen. Die Bedienung erfolgt mittels eines Endlosschnurzuges, wobei durch Aufzugsbänder die Jalousie gehoben und gesenkt wird und Leiterkordeln den Winkel für den Lichteinfall einstellen.



TECHNISCHE DATEN DIPLOMAT 50

MAßE max. Breite: 3500 mm
max. Höhe: 2700 mm
min. Breite: 500 mm (Schnur, Kurbel); 700 mm (Motor)

BEDIENUNG Standard Schnur/Sonderausstattung Kurbel, Motor

FARBEN Oberleiste: Verzinkt
Unterleiste: Weiß, Braun, Silber;
Textilien und Kunststoffteile sind farblich angepasst
Lamellen: 30 Farben aus der WO&WO Kollektion

Schnittzeichnung

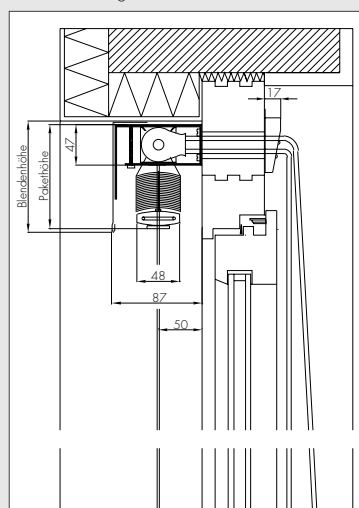

Benötigte Tiefe bei Schachtmontage:
DIPLOMAT 50:
85 mm

AUSSENJALOUSIE. DAS SCHMUCKSTÜCK IHRER FASSADE.

AMBASSADOR 50



Die AMBASSADOR 50 ist eine seitlich abgespannte Getriebejalousie mit bombierten 50 mm Lamellen. Die Bedienung erfolgt mittels Endloschnur und mittels Kanalträger wird die AMBASSADOR 50 an die Decke montiert.

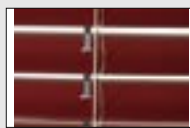

TECHNISCHE DATEN AMBASSADOR 50

MAßE max. Breite: 4000 mm (Schnur); 5000 mm (K/M)
max. Höhe: 3000 mm (Schnur), 4000 mm (Kurbel),
4000 mm (Motor)
min. Breite: 600 mm (Schnur, Kurbel); 850 mm (Motor)

BEDIENUNG Standard Schnur/Sonderausstattung Kurbel, Motor

FARBEN Oberleiste: Verzinkt
Unterleiste: Weiß, Braun, Silber;
Textilien und Kunststoffteile sind farblich angepasst
Lamellen: 30 Farben aus der WO&WO Kollektion

Schnittzeichnung

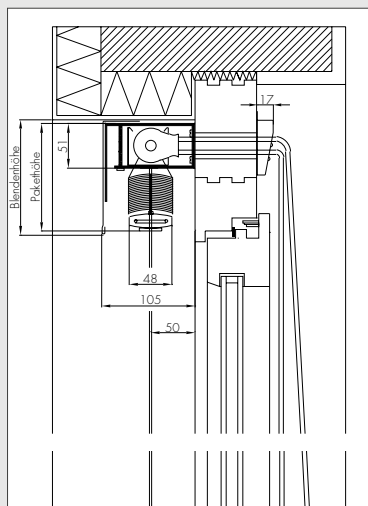

Benötigte Tiefe bei Schachtmontage:
AMBASSADOR 50:
100 mm

CONTINENT 50



Die CONTINENT 50 ist eine seitlich abgespannte Getriebejalousie mit bombierten 50 mm Lamellen. Die Bedienung erfolgt mittels eines Endlosschnurzuges, wobei durch Aufzugsbänder die Jalousie gehoben und gesenkt wird und Leiterkordeln den Winkel für den Lichteinfall einstellen.



TECHNISCHE DATEN CONTINENT 50

MAßE max. Breite: 3500 mm
max. Höhe: 2500 mm
min. Breite: 450 mm

BEDIENUNG Standard Schnur

FARBEN Oberleiste: Verzinkt
Unterleiste: Weiß, Braun, Silber;
Textilien und Kunststoffteile sind farblich angepasst
Lamellen: 30 Farben aus der WO&WO Kollektion

Schnittzeichnung

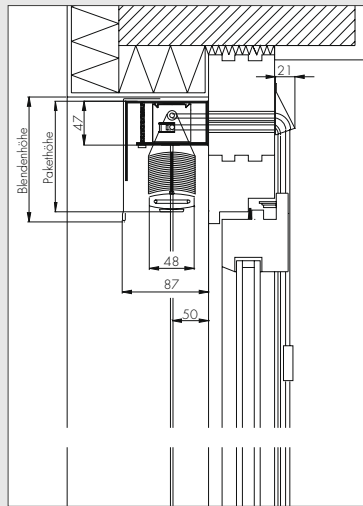

Benötigte Tiefe bei Schachtmontage:
CONTINENT 50:
85 mm



BLENDE. OPTIK DURCH RAFFINESSE.

ROLLVERFORMTE BLENDE

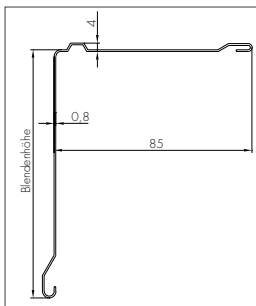

Die rollverformte Blende kann für Außenjalousien und -raffstore verwendet werden und ist für die Montage mittels Blenden- oder Federträger geeignet.
Max. Breite in einem Stück: 6000 mm
Standardfarben:
Weiß, Silber, Hellbeige, Braun

GEKANTETE BLENDE

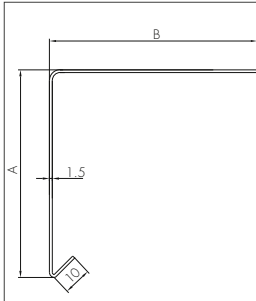

Die gekantete Blende kann für Außenjalousien und -raffstore verwendet werden und ist für die Montage mittels Blenden- oder Federträger geeignet.
Max. Breite in einem Stück: 4000 mm
Standardfarben: Alle RAL-Farben.

VORGESETZTE RUNDBLENDE (NUR FÜR AUSSENRAFFSTORE!)

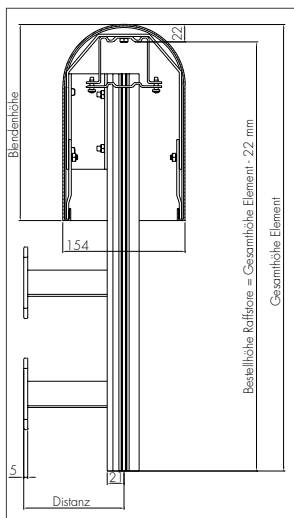

Die vorgeetzte Rundblende ist für die Montage vor der Fassade konzipiert. Dieses System ist ausschließlich für die Außenraffstore einsetzbar und wirkt als zusätzliches optisches Gestaltungselement für die Fassade.

Max. Breite in einem Stück: 6000 mm
Standardfarben: Alle RAL-Farben und Natureloxiert.

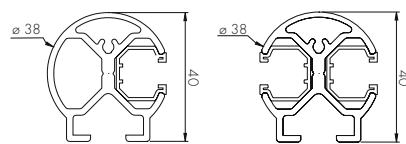

Einzel- und Doppelführungsschiene



SO KOMMEN SIE ZU IHREM WUNSCHPRODUKT! DIE PLANUNGS-CHECKLIST.

**Alles über unsere
Produkte & Checklists
finden Sie auf
www.woundwo.at**



So schützen Sie Ihr Haus richtig vor Sonne, Hitze, Kälte oder Einbruch. Die folgende Checklist soll Ihnen eine erste Orientierung geben. Ihr WO&WO Fachhändler berät Sie gerne.

1. Brauchen Sie Sichtschutz, Regulierung von Sonnen- und Tageslicht, Blendschutz oder Hitzeschutz? WO&WO OUTDOOR Produkte sind für alle diese Aufgaben geeignet.

2. Welche Akzente wollen Sie auf Ihrer Fassade setzen?

Metallene Außenjalousien strukturieren mit ihrer Regelmäßigkeit die Fassade und machen Sie hochwertiger. Daher ist eine Außenjalousie oder ein Außenraffstore von WO&WO ein zusätzlicher Eyecatcher an Ihrer Fassade.

3. Bauen Sie neu?

WO&WO Außenjalousien und -raffstore lassen sich fast immer nachrüsten. Wenn Sie aber erst bauen, können Sie schon im Vorhinein die bestmögliche Lösung wählen, damit alles wie aus einem "Guss" wirkt. Ihr WO&WO Fachhändler berät Sie und Ihren Architekten oder Planer gerne.

4. Wie viel Wind- und Wetterschutz brauchen Sie?

Die einzelnen Außensysteme sind unterschiedlich gegen Wind und Wetter geeignet. So sind Raffstore die stabilere und windbeständigere Ausführungsvariante.

5. Wieviel Komfort wünschen Sie?

Fast alle WO&WO Außenjalousien und -raffstore sind auf Wunsch auch motorbetrieben bzw. vollautomatisch gesteuert erhältlich.

6. Und wie lange dauert das?

Alle Produkte von WO&WO werden für Sie maßgenau gefertigt. Unser Fachhandelspartner nimmt exakt Maß. Ab dem Bestelleingang bei WO&WO dauert es durchschnittlich 2-3 Wochen, bis die Ware bei unserem Fachhandelspartner für Sie eintrifft.



Sonnenschutz
Sichtschutz
... und mehr

SONNENLICHT·DESIGN

MEMBER OF THE

Haas
GROUP

SONNEN- UND SICHTSCHUTZ ALTERNATIVEN!



OUTDOOR – ROLLLÄDEN & INSEKTENSCHUTZ

Sie legen Wert auf Einbruchschutz und Wärmedämmung? Darüber hinaus hätten Sie für Ihr Schlafzimmer gerne eine Kombination mit Insektenschutz, um einen vor Gelsen und anderen Insekten ungestörten Schlaf genießen zu können? Sie bauen gerade und suchen nach dem idealen Rollladenelement, das direkt in einem Arbeitsschritt mit Ihrem Fenster eingebaut werden kann?

Dann lassen Sie sich vom WO&WO-Fachhändler ausführlich über das umfangreiche Rollladen- und Insektenschutzprogramm informieren.



OUTDOOR – FENSTERMARKISEN

Die Beschattung mit Textilgeweben hat in den letzten Jahren einen ungeahnten Aufschwung erlebt. Viele Faktoren spielen dabei eine Rolle. Glas dominiert die Architektur, der Bildschirmarbeitsplatz verlangt nach entsprechender Lichtsteuerung, die Farbe gewinnt an Bedeutung. Diese Faktoren bevorzugen ein Sonnenschutzsystem wie *NOVOLINE* – eine Fenstermarkise von WO&WO, die den höchsten Ansprüchen gerecht wird. Flexibel in der Montage, bestens geeignet zur Klimasteuerung, vielseitig in der Farbgestaltung und nicht zuletzt ein effizienter Blendschutz.

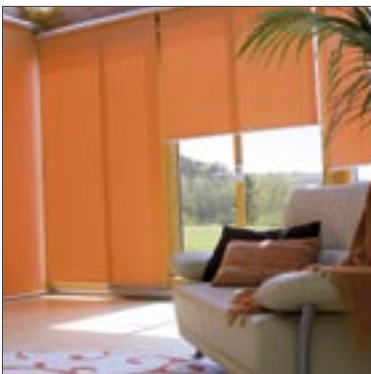

INDOOR – JALOUSIEN, FALTSTORE, ROLLOS UND VERTIKALJALOUSIEN

Nicht nur im Außenbereich hat WO&WO ein umfangreiches Sortiment an Sonnenschutz-Produkten, auch die Entwicklungen im Innenbereich werden Ihr Herz höher schlagen lassen. An der Fensterinnenseite dominieren die Farben, die als Gestaltungselement zusätzliche Akzente setzen. Aber als Spezialist hat WO&WO dafür gesorgt, dass auch im dekorativen Innenbereich die höchsten technischen Anforderungen abgedeckt sind. So wird Ihnen der WO&WO-Fachhändler aus der breiten Palette genau das Richtige, auf Ihre Wünsche angepasste SONNENLICHT DESIGN-Produkt "maßschneidern".

Ihr WO&WO-Partner:

www.woundwo.at